

»»BLOGG«« VON GWINNER

Verkaufspreisliste 05/2017

gültig ab 01.05.2017

GW-Export CZ

mit Preisen in CZK



GWINNER[®]
LEBENSFREUDE LÄSST SICH EINRICHTEN.

Inhaltsverzeichnis und Ausführungen

Ausführungen	Seite 2
Produktinformationen und Bestellhinweise	Seite 3-5
Kombinationen	Seite 6-15
Einzeltypen	Seite 16-23
Esstische, Couchtische und Stühle	Seite 24-25
Zubehör (Beleuchtungen, Einlegeböden etc.)	Seite 26-27

Preisgruppe 1

Lackbereiche

weiß, fango oder kaschmir seidenmatt

Akzentbereiche

Balkeneiche natur furniert

Preisgruppe 2

Lackbereiche

weiß, fango oder kaschmir seidenmatt

Akzentbereiche

Balkeneiche Struktur terra furniert

Planungshinweis für Glasabdeckplatten und Glasrückwände:

Zusätzlich bestellte Glasabdeckplatten oder Glasrückwände bei Paneelen werden standardmäßig bei Lack weiß und kaschmir in schwarz, bei Lack fango in braun geliefert. Falls anders gewünscht bitte deutlich auf Ihrer Bestellung vermerken!

Die lieferbaren Farbtöne sind Modell-spezifisch und entsprechen keiner Normung. Unsere Farbmuster geben diese Töne annähernd wieder und dienen zur Orientierung.

Produktinformationen

Blogg ist mit dem Gütezeichen der DGM ausgezeichnet

Herstellungsland: Deutschland



- Geprüfte Qualität
- Garantierte Sicherheit
- Gesundes Wohnen

...erkennen Sie an diesem Zeichen

Verarbeitete Materialien: Fronten, Paneele und Korpusse bestehen aus 19 mm starken E1 Spanplatten, lackiert oder mit Edelfurnier belegt. Rückwände 5 mm stark im sichtbaren Bereich lackiert.

Schubkästen laufen auf Quadro-Teilauszügen mit Softeinzug und Dämpfung, geprüft für 40.000 Öffnungen.

Türen und Glastüren haben vernickelte 3-fach justierbare Metall-Topfbänder mit Schnellmontagetechnik, geprüft für 40.000 Öffnungen. Für alle Verschleißteile wird ein funktionsfähiger kompatibler Ersatz von mindestens 5 Jahren sichergestellt.

Vitrinentüren sind aus Floatglas parsol grau.

Furniere: Bitte beachten Sie, dass es sich bei den eingesetzten Edelfurnieren um echte Unikate handelt, die sich naturbedingt von Furnierstamm zu Furnierstamm oft sehr deutlich unterscheiden. Trotz größter Sorgfalt bei der Verarbeitung durch unsere Furnierfachleute lassen sich Abweichungen zu Prospektabbildungen oder Musterwänden nicht ausschließen.

Belastbarkeit: Unterteilschubkästen mit 15 kg, alle anderen Schubkästen mit 10 kg bei gleichmäßiger Beladung. Holzböden mit 15 kg, Glasböden mit 10 kg, weitere Belastungsangaben an den entsprechenden Elementen.



Wohnhygiene: Blogg erfüllt die Anforderungen für gesundes Wohnen, schadstoffgeprüft nach RAL-GZ 430/1-1.

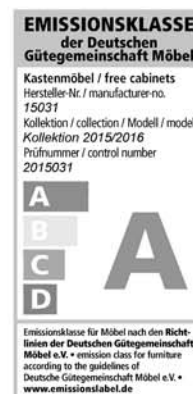

Pflegehinweise: Reinigen mit trockenem Staubtuch oder leicht feucht abwischen. Die eingesetzten Lacke sind hochabriebfest nach DIN 68861.

Elektrik: Alle Beleuchtungselemente und Anschlusskabel sind VDE geprüft.

Energieverbrauch: Die eingesetzten LED-Beleuchtungen entsprechen den Energieklassen **A++** bis **A** auf einer Skala von **A++** (höchste Effizienz) bis **E** (geringste Effizienz). Die Lampen in den LED-Beleuchtungen sind nicht tauschbar.

Irrtum sowie Konstruktions-, Farb- und Materialänderungen im Rahmen des technischen Fortschrittes vorbehalten.

Qualitätsmerkmale:

Alle sichtbaren Korpusteile sind außen und innen lackiert.

Schubkästen laufen auf Quadro-Teilauszügen mit Softschließung. Vollauszüge mit Softschließung sind gegen Aufpreis lieferbar.

Die eingesetzten Ganzmetall-Klippbänder sind 3-fach verstellbar. Alle Türen sind serienmäßig mit Dämpfung ausgestattet.

Furniermerkmale:

Bitte beachten Sie, dass es sich bei den eingesetzten Edelfurnieren um echte Unikate handelt, die sich naturbedingt von Furnierstamm zu Furnierstamm oft sehr deutlich unterscheiden. Trotz größter Sorgfalt bei der Verarbeitung durch unsere Furnierfachleute lassen sich Abweichungen zu Prospektabbildungen oder Musterwänden nicht ausschließen.

Bei Balkeneiche werden ganz bewusst Furniere mit Rissen und Astlöchern ausgesucht und dunkel ausgespachtelt. Erst dieses zeitaufwendige Verfahren gibt den Furnierflächen ihren gewollt urwüchsigen Charakter. Wir weisen ausdrücklich darauf hin, dass diese Wuchs- und Bearbeitungsmerkmale bei Modell Blogg gewollt sind, den Wert Ihres Unikats erhöhen und daher auch nicht als Qualitätsmangel anerkannt werden.

Elektroinstallation: Nachfolgende Skizze ist eine schematische Darstellung der Positionen und Verlegewege der Elektroinstallation. Die Darstellungen der Leitungen, Beleuchtungen und des Elektrotaufachs sind rein symbolisch und nicht maßstabsgetreu. Die dargestellten Leitungen liegen mit Ausnahme des Kabelkanals auf der Rückseite der Elemente.

Zur optimierten Kabelführung zwischen Unterteil und Hängeschrank oder Paneel wird ein weißer, streichfähiger Kabelkanal mitgeliefert. Der Kabelkanal kann an die Wand geklebt oder geschraubt werden, es können abhängig vom Kabelquerschnitt 1-3 Kabel darin verlegt werden.

Beleuchtungsbeispiel für Wandkombination BG101G

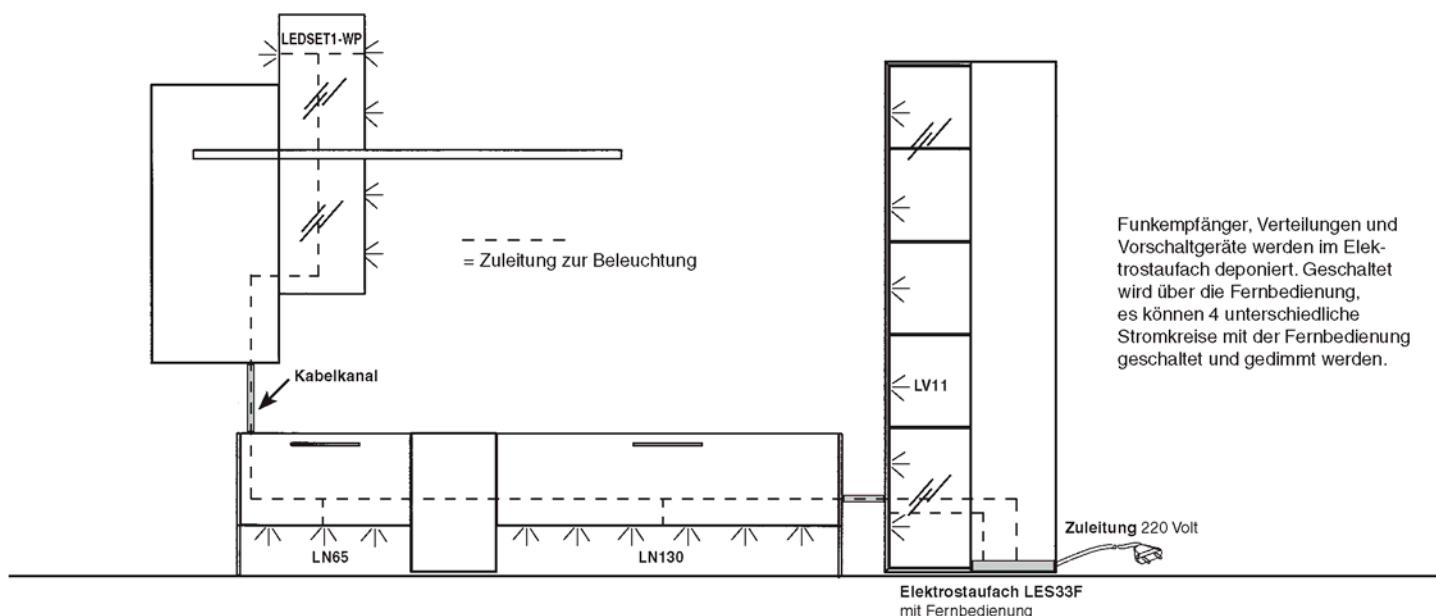

Blogg ist individuell planbar mit dem Planungsprogramm



Maßgebend für Preis, Maß,- und Ausführungsangaben ist ausschließlich die aktuelle Typenliste!

Haben Sie bei Ihrer Planung an Alles gedacht?

Für Modell Blogg sind folgende Angaben erforderlich:

- Die Lackausführung
- Die Ausführung der Akzentbereiche
- Stellfolge oder Skizze bei freien Planungen
- Zubehör und Beleuchtungen falls gewünscht
- Farbe der Glaspaneele und Glasabdeckplatten

! Wir empfehlen bei Verwendung von Beleuchtungen den Einsatz des Elektrostaufachs mit Funkfernbedienung. So lassen sich alle Vorschaltgeräte, Stecker und Verteiler elegant verstauen, sind einfach zu erreichen und alle Beleuchtungen können über die Fernbedienung geschaltet werden.

Wir weisen darauf hin, dass sich bei unklaren oder unvollständigen Aufträgen der Liefertermin verlängern kann. Bitte achten Sie bei Bestellungen auf Vollständigkeit, nur so können wir eine schnelle und fehlerfreie Auftragsabwicklung gewährleisten.

Kundenservice:

Verkauf:

Wir sind telefonisch erreichbar.

Mo.- Fr. 8-18 Uhr Tel. 07445-183-0

Sa. 10-16:30 Uhr Tel. 07445-183-370

Planungshilfe:

Wir sind telefonisch erreichbar.

Mo.- Fr. 8-18 Uhr Tel. 07445-183-370

Sa. 10-16:30 Uhr Tel. 07445-183-370

Fax 07445-183-399

Internet:

www.gwinner.de

Veränderungsmöglichkeiten von Wandkombinationen

- Wandkombinationen können mit zusätzlichen Elementen ergänzt werden. Stellfolgeänderungen und spiegelbildliche Anordnungen sind ohne Mehrpreis möglich.
- Mit einer **einmaligen** Änderungspauschale in Höhe von **CZK 437,-** können beliebig viele Teile aus einer Wandkombination mit Teilen aus der Typenliste getauscht werden.
- Ist der Preis der neuen Type/Typen höher, muß zur Änderungspauschale noch die Preisdifferenz der Elemente addiert werden. Minderpreise werden nicht vergütet.

Teilen Sie uns bitte auf Ihrer Bestellung die Best.-Nr. der zugrunde gelegten Wandkombination mit. Nur so können wir bei der Bearbeitung die Änderungsmöglichkeiten berücksichtigen!

Maße in cm direkt am jeweiligen Bild!

Akzentbereich

Abbildung Wandkombination **BG1H**

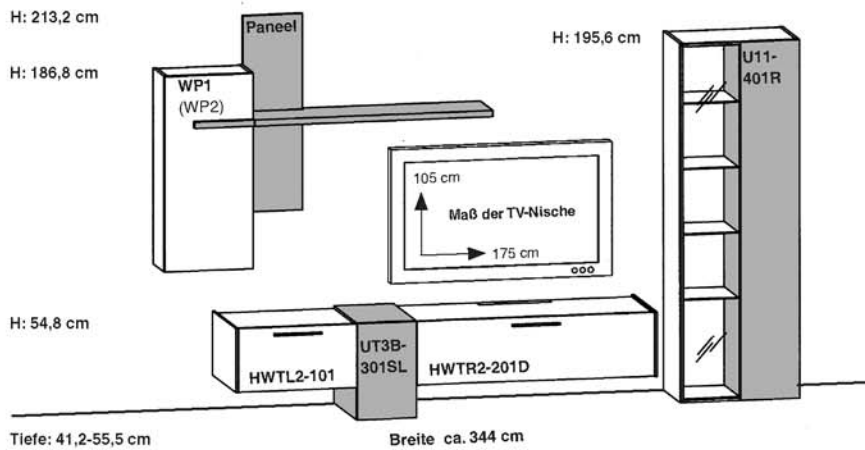

(Wie Abbildung!)

(seitenverkehrt!)

Best.-Nr. BG1G (Paneel in Glas)

BG1G-SV (Paneel in Glas)

Best.-Nr. BG1H (Paneel in Edelfurnier)

BG1H-SV (Paneel in Edelfurnier)

PG 1 CZK 94.906,-

94.906,-

PG 2 CZK 119.558,-

119.558,-

Empfohlenes Zubehör: pro Stück **CZK**

Beleuchtung		
1 LED-Beleuchtung für die Vitrine	LV11	6.194,-
1 LED- Beleuchtung unter Unterteil	LN65	1.579,-
1 LED- Beleuchtung unter Unterteil	LN130	1.944,-
1 LED- Beleuchtung für Paneel	LEDSET1-WP	3.887,-
1 Vorschaltgerät 30 Watt	LEVG30	3.219,-
Elektrotaufach mit Fernbedienung	LES33F	6.801,-

Zubehör allgemein		
1 Vollauszug für das Unterteil	VZ500	547,-
1 Schubkasteneinteilung	ET2-65	2.551,-
1 Induktionsladegerät	KLG	4.190,-
1 IR-Repeater	IRST	3.340,-
1 Glasabdeckplatte	APG130-54K	4.494,-
1 Glasabdeckplatte	APG65-54	2.004,-
Mehrpriessoundklappe im Unterteil	MPSK	3.522,-
Mehrpriessoundtüre im Blogg	MPST	3.522,-

Artikelbeschreibung und Angaben zu den Energieklassen siehe Zubehör S. 26-27

Abbildung Wandkombination **BG101H**

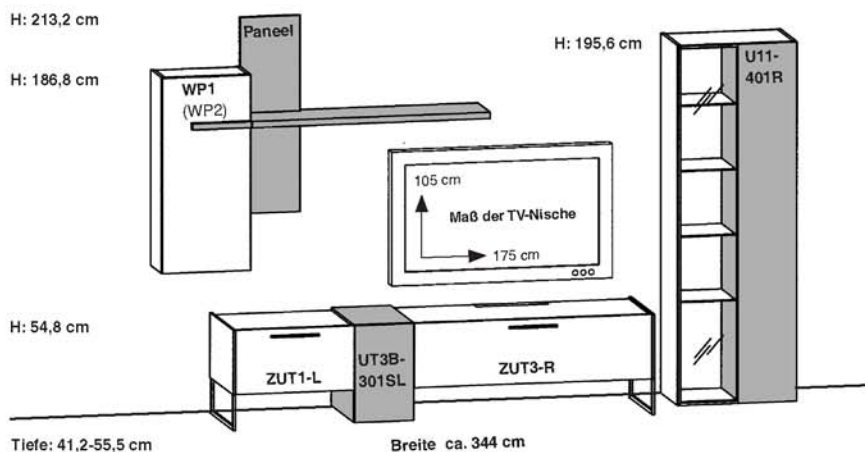

(Wie Abbildung!)

(seitenverkehrt!)

Best.-Nr. BG101G (Paneel in Glas)

BG101G-SV (Paneel in Glas)

Best.-Nr. BG101H (Paneel in Edelfurnier)

BG101H-SV (Paneel in Edelfurnier)

PG 1 CZK 101.099,-

101.099,-

PG 2 CZK 125.387,-

125.387,-

Empfohlenes Zubehör: pro Stück **CZK**

Beleuchtung		
1 LED-Beleuchtung für die Vitrine	LV11	6.194,-
1 LED- Beleuchtung unter Unterteil	LN65	1.579,-
1 LED- Beleuchtung unter Unterteil	LN130	1.944,-
1 LED- Beleuchtung für Paneel	LEDSET1-WP	3.887,-
1 Vorschaltgerät 30 Watt	LEVG30	3.219,-
Elektrotaufach mit Fernbedienung	LES33F	6.801,-

Zubehör allgemein		
1 Vollauszug für das Unterteil	VZ500	547,-
1 Schubkasteneinteilung	ET2-65	2.551,-
1 Induktionsladegerät	KLG	4.190,-
1 IR-Repeater	IRST	3.340,-
1 Glasabdeckplatte	APG130-54K	4.494,-
1 Glasabdeckplatte	APG65-54	2.004,-
Mehrpriessoundklappe im Unterteil	MPSK	3.522,-
Mehrpriessoundtüre im Blogg	MPST	3.522,-

Artikelbeschreibung und Angaben zu den Energieklassen siehe Zubehör S. 26-27

Maße in cm direkt am jeweiligen Bild!

Akzentbereich

Abbildung Wandkombination **BG2H**

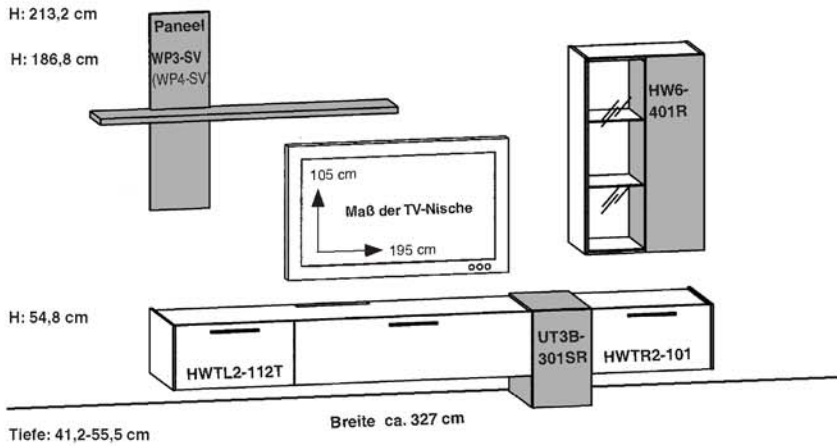

(Wie Abbildung!)

(seitenverkehrt!)

Best.-Nr. BG2G (Paneel in Glas)

BG2G-SV (Paneel in Glas)

Best.-Nr. BG2H (Paneel in Edelfurnier)

BG2H-SV (Paneel in Edelfurnier)

PG 1 CZK 84.219,-

84.219,-

PG 2 CZK 102.739,-

102.739,-

Empfohlenes Zubehör: pro Stück **CZK**

Beleuchtung		
1 LED-Beleuchtung für die Vitrine	LV6	3.462,-
1 LED- Beleuchtung unter Unterteil	LN65	1.579,-
1 LED- Beleuchtung unter Unterteil	LN195	2.915,-
1 LED- Beleuchtung für Paneel	LEDSET1-WP	3.887,-
1 Vorschaltgerät 30 Watt	LEVG30	3.219,-
1 Fernbedienung	FKS4	5.647,-

Zubehör allgemein		
2 Vollauszüge für das Unterteil	VZ500	547,-
1-2 Schubkasteneinteilungen	ET2-65	2.551,-
1 Induktionsladegerät	KLG	4.190,-
1 IR-Repeater	IRST	3.340,-
1 Glasabdeckplatte	APG195-54K	6.315,-
1 Glasabdeckplatte	APG65-54	2.004,-
Mehrpri Soundklappe im Unterteil	MPSK	3.522,-
Mehrpri Soundtüre im Blogg	MPST	3.522,-

Artikelbeschreibung und Angaben zu den Energieklassen siehe Zubehör S. 26-27

Abbildung Wandkombination **BG102H**

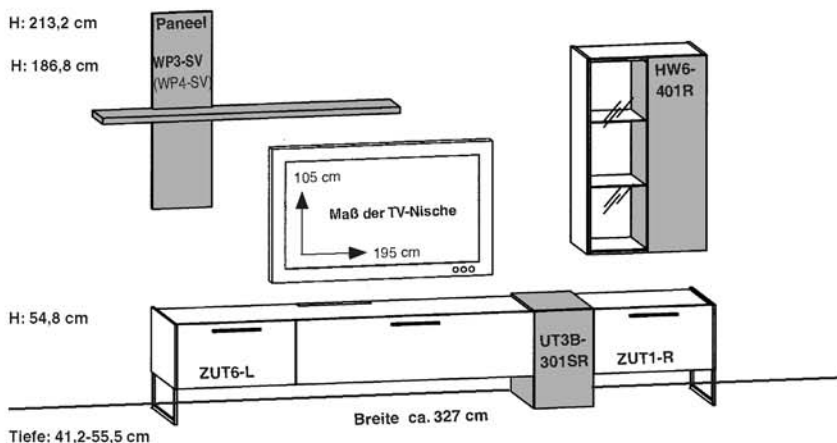

(Wie Abbildung!)

(seitenverkehrt!)

Best.-Nr. BG102G (Paneel in Glas)

BG102G-SV (Paneel in Glas)

Best.-Nr. BG102H (Paneel in Edelfurnier)

BG102H-SV (Paneel in Edelfurnier)

PG 1 CZK 89.745,-

89.745,-

PG 2 CZK 108.629,-

108.629,-

Empfohlenes Zubehör: pro Stück **CZK**

Beleuchtung		
1 LED-Beleuchtung für die Vitrine	LV6	3.462,-
1 LED- Beleuchtung unter Unterteil	LN65	1.579,-
1 LED- Beleuchtung unter Unterteil	LN195	2.915,-
1 LED- Beleuchtung für Paneel	LEDSET1-WP	3.887,-
1 Vorschaltgerät 30 Watt	LEVG30	3.219,-
1 Fernbedienung	FKS4	5.647,-

Zubehör allgemein		
2 Vollauszüge für das Unterteil	VZ500	547,-
1-2 Schubkasteneinteilungen	ET2-65	2.551,-
1 Induktionsladegerät	KLG	4.190,-
1 IR-Repeater	IRST	3.340,-
1 Glasabdeckplatte	APG195-54K	6.315,-
1 Glasabdeckplatte	APG65-54	2.004,-
Mehrpri Soundklappe im Unterteil	MPSK	3.522,-
Mehrpri Soundtüre im Blogg	MPST	3.522,-

Artikelbeschreibung und Angaben zu den Energieklassen siehe Zubehör S. 26-27

Maße in cm direkt am jeweiligen Bild!

Akzentbereich

Abbildung Wandkombination **BG3H**

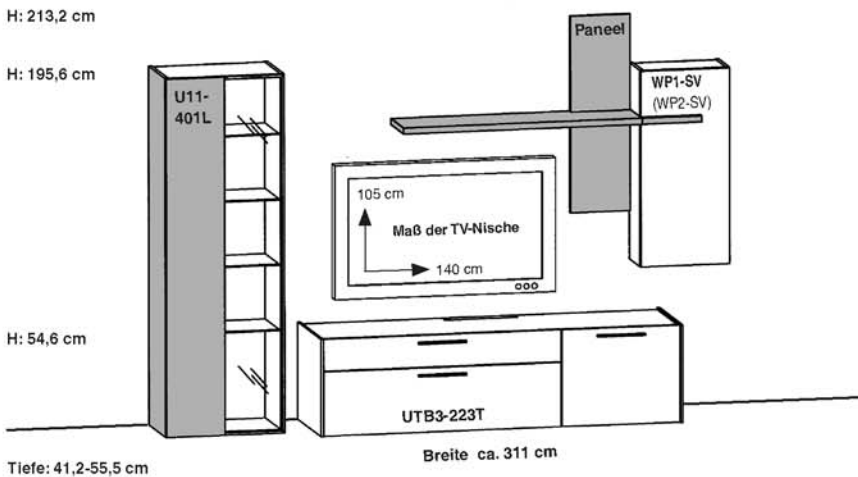

Empfohlenes Zubehör: pro Stück **CZK**

Beleuchtung		
1 LED-Beleuchtung für die Vitrine	LV11	6.194,-
1 LED- Beleuchtung für Paneel	LEDSET1-WP	3.887,-
1 Vorschaltgerät 30 Watt	LEV30	3.219,-
Elektrostufach mit Fernbedienung	LES33F	6.801,-

Zubehör allgemein		
2 Vollauszüge für das Unterteil	VZ500	547,-
1-2 Schubkasteneinteilungen	ET2-65	2.551,-
1 IR-Repeater	IRST	3.340,-
1 Glasabdeckplatte	APG195-54K	6.315,-

Artikelbeschreibung und Angaben zu den Energieklassen siehe Zubehör S. 26-27

(Wie Abbildung!)

(seitenverkehrt!)

- Best.-Nr. BG3G** (Paneel in Glas)
Best.-Nr. BG3H (Paneel in Edelfurnier)
 PG 1 CZK 80.272,-
 PG 2 CZK 97.942,-

- BG3G-SV** (Paneel in Glas)
BG3H-SV (Paneel in Edelfurnier)
 80.272,-
 97.942,-

Abbildung Wandkombination **BG4H**

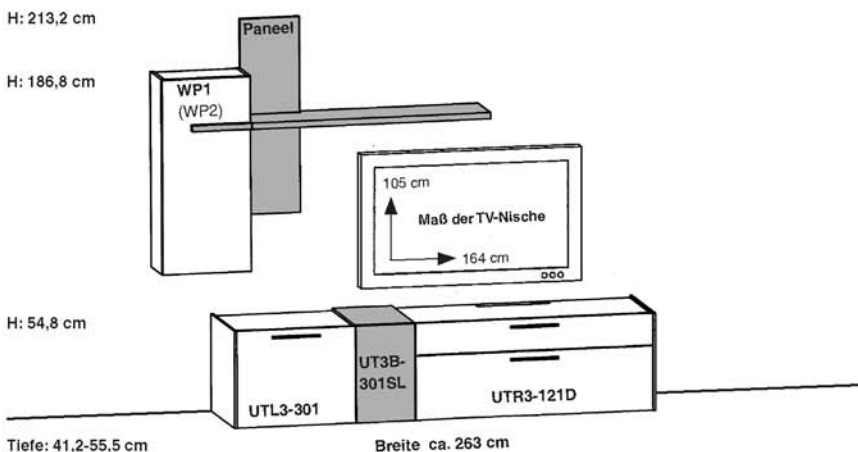

Empfohlenes Zubehör: pro Stück **CZK**

Beleuchtung		
1 LED- Beleuchtung für Paneel	LEDSET1-WP	3.887,-
1 Vorschaltgerät 15 Watt	LEV15	2.126,-
1 Funkfernbedienung	FKS4	5.647,-

Zubehör allgemein		
2 Vollauszüge für das Unterteil	VZ500	547,-
1-2 Schubkasteneinteilungen	ET2-65	2.551,-
1 Induktionsladegerät	KLG	4.190,-
1 IR-Repeater	IRST	3.340,-
1 Glasabdeckplatte	APG130-54K	4.494,-
1 Glasabdeckplatte	APG65-54	2.004,-
Mehrpreis Soundtüre im Blogg	MPST	3.522,-

Artikelbeschreibung und Angaben zu den Energieklassen siehe Zubehör S. 26-27

(Wie Abbildung!)

(seitenverkehrt!)

- Best.-Nr. BG4G** (Paneel in Glas)
Best.-Nr. BG4H (Paneel in Edelfurnier)
 PG 1 CZK 71.772,-
 PG 2 CZK 84.219,-

- BG4G-SV** (Paneel in Glas)
BG4H-SV (Paneel in Edelfurnier)
 71.772,-
 84.219,-

Maße in cm direkt am jeweiligen Bild!

Akzentbereich

Abbildung Wandkombination **BG106H**

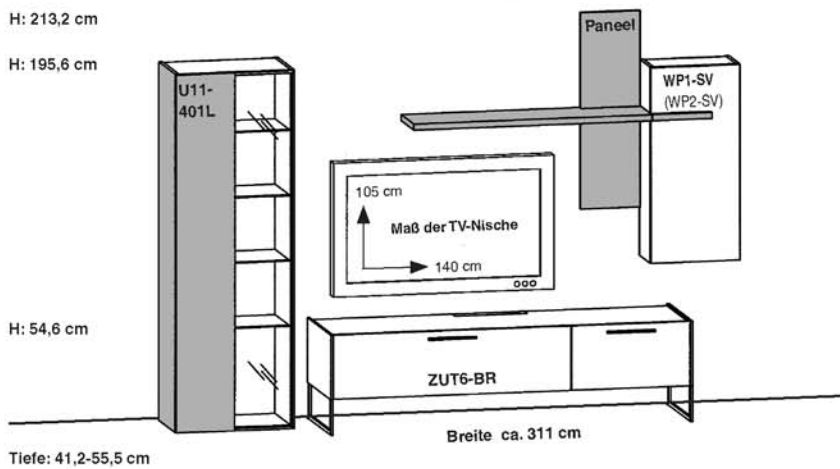

Empfohlenes Zubehör: pro Stück **CZK**

Beleuchtung		
1 LED-Beleuchtung für die Vitrine	LV11	6.194,-
1 LED- Beleuchtung für Paneel	LEDSET1-WP	3.887,-
1 Vorschaltgerät 30 Watt	LEVG30	3.219,-
1 LED- Beleuchtung unter Unterteil	LN195	2.915,-
Elektrostaufach mit Fernbedienung	LES33F	6.801,-

Zubehör allgemein		
1 Vollauszug für das Unterteil	VZ500	547,-
1 Schubkasteneinteilung	ET2-65	2.551,-
1 IR-Repeater	IRST	3.340,-
1 Glasabdeckplatte	APG195-54K	6.315,-
Mehrpri Soundklappe im Unterteil	MPSK	3.522,-

Artikelbeschreibung und Angaben zu den Energieklassen siehe Zubehör S. 26-27

(Wie Abbildung!)

(seitenverkehrt!)

Best.-Nr. BG106G (Paneel in Glas)
Best.-Nr. BG106H (Paneel in Edelfurnier)
 PG 1 CZK 88.287,-
 PG 2 CZK 106.078,-

BG106G-SV (Paneel in Glas)
BG106H-SV (Paneel in Edelfurnier)
 88.287,-
 106.078,-

Abbildung Wandkombination **BG7H**

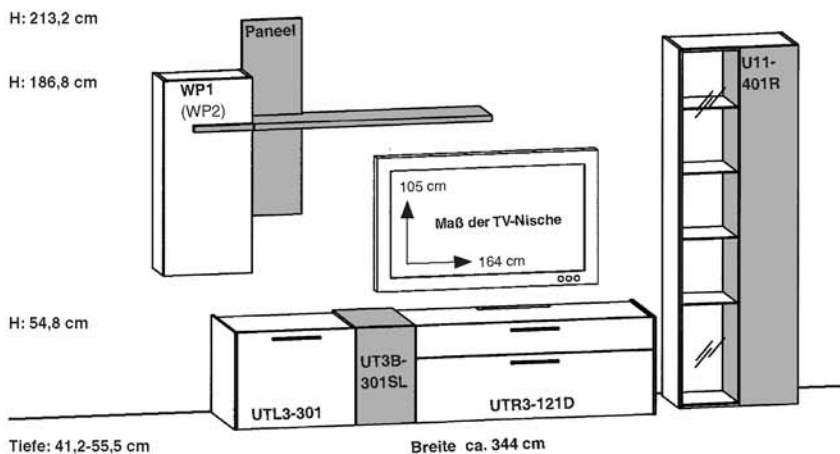

Empfohlenes Zubehör: pro Stück **CZK**

Beleuchtung		
1 LED-Beleuchtung für die Vitrine	LV11	6.194,-
1 LED- Beleuchtung für Paneel	LEDSET1-WP	3.887,-
1 Vorschaltgerät 30 Watt	LEVG30	3.219,-
Elektrostaufach mit Fernbedienung	LES33F	6.801,-

Zubehör allgemein		
2 Vollauszüge für das Unterteil	VZ500	547,-
1-2 Schubkasteneinteilungen	ET2-65	2.551,-
1 IR-Repeater	IRST	3.340,-
1 Glasabdeckplatte	APG130-54K	4.494,-
1 Glasabdeckplatte	APG65-54	2.004,-
Mehrpri Soundtüre im Blogg	MPST	3.522,-

Artikelbeschreibung und Angaben zu den Energieklassen siehe Zubehör S. 26-27

(Wie Abbildung!)

(seitenverkehrt!)

Best.-Nr. BG7G (Paneel in Glas)
Best.-Nr. BG7H (Paneel in Edelfurnier)
 PG 1 CZK 98.731,-
 PG 2 CZK 122.412,-

BG7G-SV (Paneel in Glas)
BG7H-SV (Paneel in Edelfurnier)
 98.731,-
 122.412,-

Maße in cm direkt am jeweiligen Bild!

Akzentbereich

Abbildung Wandkombination **BG11H**

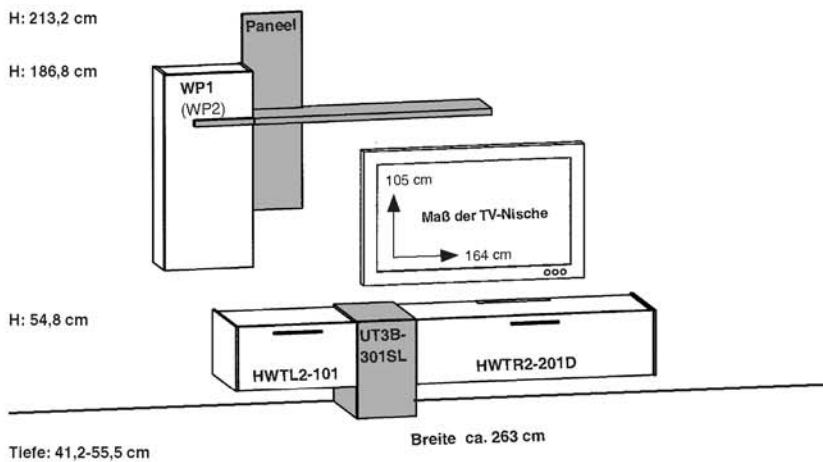

(Wie Abbildung!)

(seitenverkehrt!)

Best.-Nr. BG11G (Paneel in Glas)
Best.-Nr. BG11H (Paneel in Edelfurnier)
 PG 1 CZK 66.792,-
 PG 2 CZK 77.722,-

BG11G-SV (Paneel in Glas)
BG11H-SV (Paneel in Edelfurnier)
 66.792,-
 77.722,-

Empfohlenes Zubehör: pro Stück **CZK**

Beleuchtung		
1 LED- Beleuchtung unter Unterteil	LN65	1.579,-
1 LED- Beleuchtung unter Unterteil	LN130	1.944,-
1 LED- Beleuchtung für Paneel	LEDSET1-WP	3.887,-
1 Vorschaltgerät 30 Watt	LEVG30	3.219,-
1 Funkfernbedienung	FKS4	5.647,-

Zubehör allgemein		
1 Vollauszug für das Unterteil	VZ500	547,-
1 Schubkasteneinteilung	ET2-65	2.551,-
1 Induktionsladegerät	KLG	4.190,-
1 IR-Repeater	IRST	3.340,-
1 Glasabdeckplatte	APG130-54K	4.494,-
1 Glasabdeckplatte	APG65-54	2.004,-
Mehrpreis Soundklappe im Unterteil	MPSK	3.522,-
Mehrpreis Soundtüre im Blogg	MPST	3.522,-

Artikelbeschreibung und Angaben zu den Energieklassen siehe Zubehör S. 26-27

Abbildung Wandkombination **BG111H**

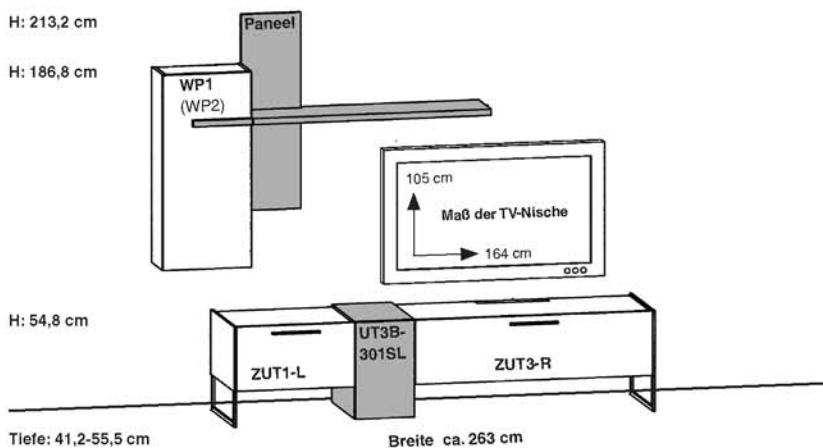

(Wie Abbildung!)

(seitenverkehrt!)

Best.-Nr. BG111G (Paneel in Glas)
Best.-Nr. BG111H (Paneel in Edelfurnier)
 PG 1 CZK 72.379,-
 PG 2 CZK 84.219,-

BG111G-SV (Paneel in Glas)
BG111H-SV (Paneel in Edelfurnier)
 72.379,-
 84.219,-

Empfohlenes Zubehör: pro Stück **CZK**

Beleuchtung		
1 LED- Beleuchtung unter Unterteil	LN65	1.579,-
1 LED- Beleuchtung unter Unterteil	LN130	1.944,-
1 LED- Beleuchtung für Paneel	LEDSET1-WP	3.887,-
1 Vorschaltgerät 30 Watt	LEVG30	3.219,-
1 Funkfernbedienung	FKS4	5.647,-

Zubehör allgemein		
1 Vollauszug für das Unterteil	VZ500	547,-
1 Schubkasteneinteilung	ET2-65	2.551,-
1 Induktionsladegerät	KLG	4.190,-
1 IR-Repeater	IRST	3.340,-
1 Glasabdeckplatte	APG130-54K	4.494,-
1 Glasabdeckplatte	APG65-54	2.004,-
Mehrpreis Soundklappe im Unterteil	MPSK	3.522,-
Mehrpreis Soundtüre im Blogg	MPST	3.522,-

Artikelbeschreibung und Angaben zu den Energieklassen siehe Zubehör S. 26-27

Maße in cm direkt am jeweiligen Bild!

Akzentbereich

Abbildung Wandkombination **BG13H**

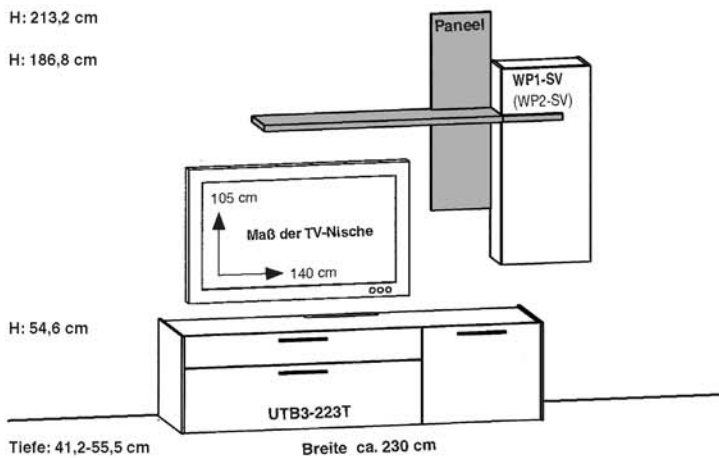

Empfohlenes Zubehör: pro Stück **CZK**

Beleuchtung		
1 LED- Beleuchtung für Paneel	LEDSET1-WP	3.887,-
1 Vorschaltgerät 15 Watt	LEVG15	2.126,-
1 Funkfernbedienung	FKS4	5.647,-

Zubehör allgemein		
2 Vollauszüge für das Unterteil	VZ500	547,-
1-2 Schubkasteneinteilungen	ET2-65	2.551,-
1 IR-Repeater	IRST	3.340,-
1 Glasabdeckplatte	APG195-54K	6.315,-

Artikelbeschreibung und Angaben zu den Energieklassen siehe Zubehör S. 26-27

(Wie Abbildung!)

(seitenverkehrt!)

Best.-Nr. BG13G (Paneel in Glas)
Best.-Nr. BG13H (Paneel in Edelfurnier)
 PG 1 **CZK** 52.220,-
 PG 2 **CZK** 56.956,-

BG13G-SV (Paneel in Glas)
BG13H-SV (Paneel in Edelfurnier)
 52.220,-
 56.956,-

Abbildung Wandkombination **BG116H**

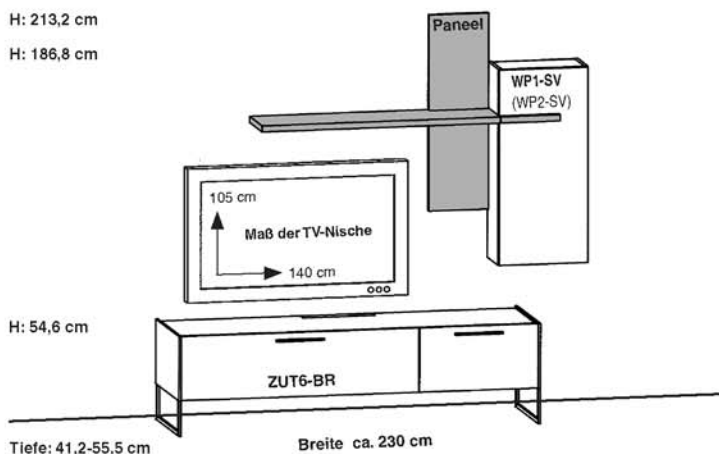

Empfohlenes Zubehör: pro Stück **CZK**

Beleuchtung		
1 LED- Beleuchtung unter Unterteil	LN195	2.915,-
1 LED- Beleuchtung für Paneel	LEDSET1-WP	3.887,-
1 Vorschaltgerät 30 Watt	LEVG30	3.219,-
1 Funkfernbedienung	FKS4	5.647,-

Zubehör allgemein		
1 Vollauszug für das Unterteil	VZ500	547,-
1 Schubkasteneinteilung	ET2-65	2.551,-
1 IR-Repeater	IRST	3.340,-
1 Glasabdeckplatte	APG195-54K	6.315,-
Mehrpreis Soundklappe im Unterteil	MPSK	3.522,-

Artikelbeschreibung und Angaben zu den Energieklassen siehe Zubehör S. 26-27

(Wie Abbildung!)

(seitenverkehrt!)

Best.-Nr. BG116G (Paneel in Glas)
Best.-Nr. BG116H (Paneel in Edelfurnier)
 PG 1 **CZK** 57.442,-
 PG 2 **CZK** 62.178,-

BG116G-SV (Paneel in Glas)
BG116H-SV (Paneel in Edelfurnier)
 57.442,-
 62.178,-

Maße in cm direkt am jeweiligen Bild!

Akzentbereich

Abbildung Wandkombination **BG17H**

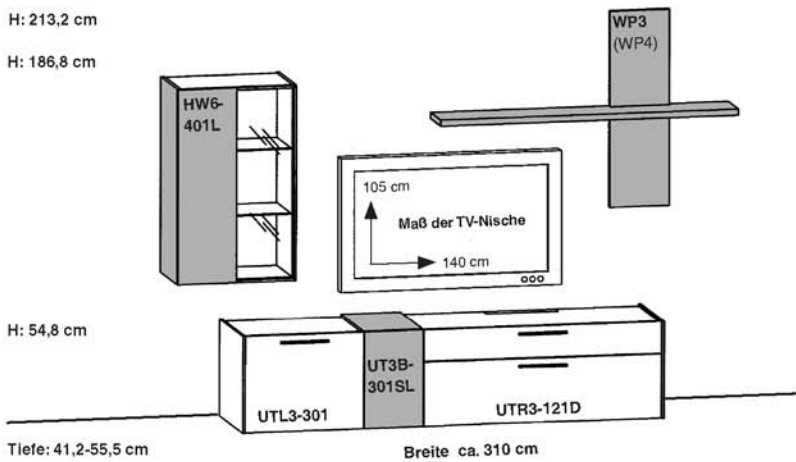

(Wie Abbildung!)

(seitenverkehrt!)

Best.-Nr. BG17G (Paneel in Glas)
Best.-Nr. BG17H (Paneel in Edelfurnier)
 PG 1 CZK 80.272,-
 PG 2 CZK 98.731,-

BG17G-SV (Paneel in Glas)
BG17H-SV (Paneel in Edelfurnier)
 80.272,-
 98.731,-

Empfohlenes Zubehör: pro Stück **CZK**

Beleuchtung		
1 LED-Beleuchtung für die Vitrine	LV6	3.462,-
1 LED- Beleuchtung für Paneel	LEDSET1-WP	3.887,-
1 Vorschaltgerät 15 Watt	LEVG15	2.126,-
1 Funkfernbedienung	FKS4	5.647,-

Zubehör allgemein		
2 Vollauszüge für das Unterteil	VZ500	547,-
1-2 Schubkasteneinteilungen	ET2-65	2.551,-
1 Induktionsladegerät	KLG	4.190,-
1 IR-Repeater	IRST	3.340,-
1 Glasabdeckplatte	APG130-54K	4.494,-
1 Glasabdeckplatte	APG65-54	2.004,-
Mehrpreis Soundtüre im Blogg	MPST	3.522,-

Artikelbeschreibung und Angaben zu den Energieklassen siehe Zubehör S. 26-27

Abbildung Wandkombination **BG18H**

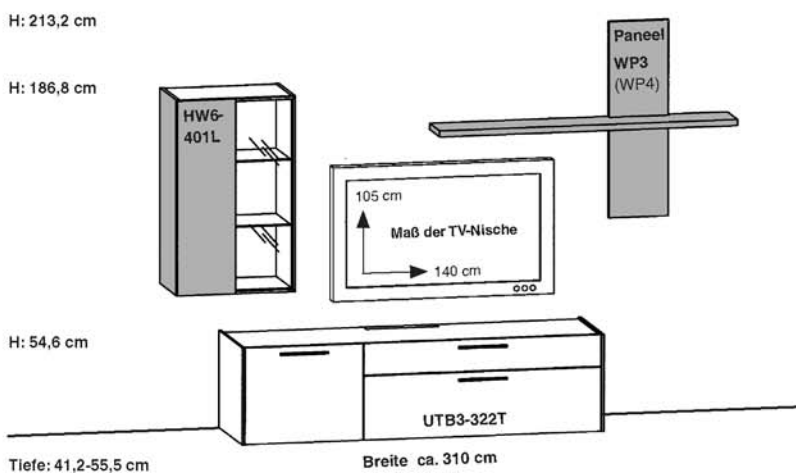

(Wie Abbildung!)

(seitenverkehrt!)

Best.-Nr. BG18G (Paneel in Glas)
Best.-Nr. BG18H (Paneel in Edelfurnier)
 PG 1 CZK 62.724,-
 PG 2 CZK 74.140,-

BG18G-SV (Paneel in Glas)
BG18H-SV (Paneel in Edelfurnier)
 62.724,-
 74.140,-

Empfohlenes Zubehör: pro Stück **CZK**

Beleuchtung		
1 LED-Beleuchtung für die Vitrine	LV6	3.462,-
1 LED- Beleuchtung für Paneel	LEDSET1-WP	3.887,-
1 Vorschaltgerät 15 Watt	LEVG15	2.126,-
1 Funkfernbedienung	FKS4	5.647,-

Zubehör allgemein		
2 Vollauszüge für das Unterteil	VZ500	547,-
1-2 Schubkasteneinteilungen	ET2-65	2.551,-
1 IR-Repeater	IRST	3.340,-
1 Glasabdeckplatte	APG195-54K	6.315,-

Artikelbeschreibung und Angaben zu den Energieklassen siehe Zubehör S. 26-27

Maße in cm direkt am jeweiligen Bild!

Akzentbereich

Abbildung Wandkombination **BG21H**

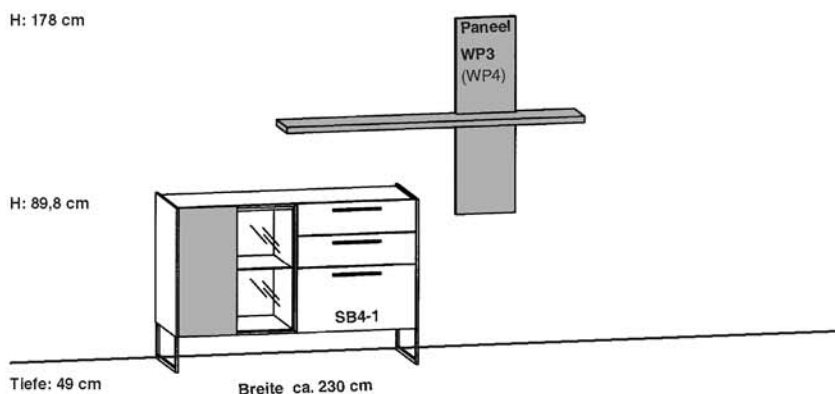

Empfohlenes Zubehör: pro Stück **CZK**

Beleuchtung		
1 LED-Beleuchtung für die Vitrine	LV4K	2.186,-
1 LED- Beleuchtung für Paneel	LEDSET1-WP	3.887,-
1 Vorschaltgerät 15 Watt	LEVG15	2.126,-
Elektrostaufach mit Fernbedienung	LES33KF	6.801,-

Zubehör allgemein		
3 Vollauszüge für das Sideboard	VZ320	547,-
1-2 Schubkasteneinteilungen	E1-65	2.308,-
1 Glasabdeckplatte	APG130-47	3.401,-

Artikelbeschreibung und Angaben zu den Energieklassen siehe Zubehör S. 26-27

(Wie Abbildung!)

(seitenverkehrt!)

Best.-Nr. BG21G (Paneel in Glas)

BG21G-SV (Paneel in Glas)

Best.-Nr. BG21H (Paneel in Edelfurnier)

BG21H-SV (Paneel in Edelfurnier)

PG 1 **CZK**50.155,-

50.155,-

PG 2 **CZK**56.531,-

56.531,-

Abbildung Wandkombination **BG22G**

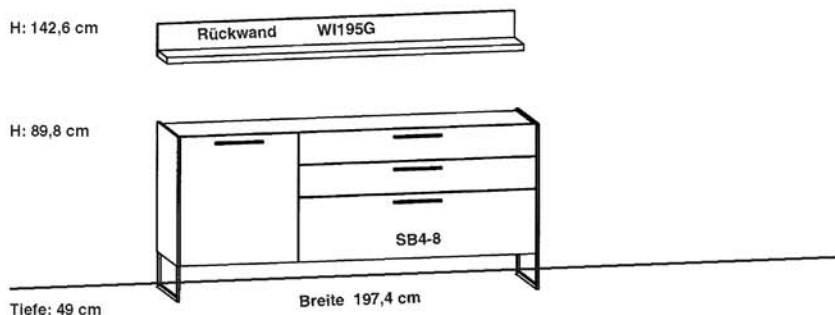

Empfohlenes Zubehör: pro Stück **CZK**

Beleuchtung		
1 LED-Beleuchtung für das Bord	LEDSET2-WI	2.915,-
1 Vorschaltgerät 15 Watt	LEVG15	2.126,-

Zubehör allgemein		
6 Vollauszüge für das Sideboard	VZ320	547,-
1-4 Schubkasteneinteilungen	E1-65	2.308,-
1 Glasabdeckplatte	APG195-47	5.040,-

Artikelbeschreibung und Angaben zu den Energieklassen siehe Zubehör S. 26-27

(Wie Abbildung!)

(seitenverkehrt!)

Best.-Nr. BG22G (Rückwand in Glas)

BG22G-SV (Rückwand in Glas)

PG 1 **CZK**48.576,-

48.576,-

PG 2 **CZK**48.576,-

48.576,-

Best.-Nr. BG22H (Rückwand in Edelfurnier)

BG22H-SV (Rückwand in Edelfurnier)

PG 1 **CZK**46.330,-

46.330,-

PG 2 **CZK**48.576,-

48.576,-

Maße in cm direkt am jeweiligen Bild!

Akzentbereich

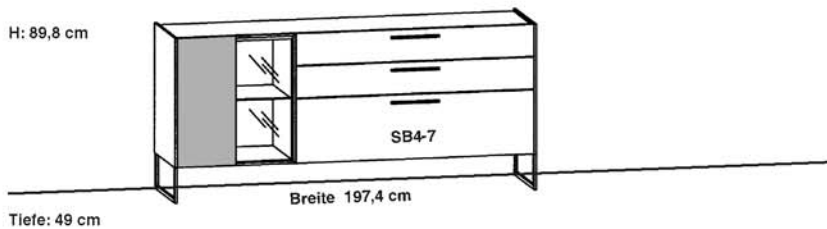

(Wie Abbildung!)

(seitenverkehrt!)

Best.-Nr. BG23
 PG 1 **CZK**46.694,-
 PG 2 **CZK**49.366,-

BG23-SV
 46.694,-
 49.366,-

Empfohlenes Zubehör: pro Stück **CZK**

Beleuchtung		
1 LED-Beleuchtung für die Vitrine	LV4K	2.186,-
1 Vorschaltgerät 15 Watt	LEVG15	2.126,-
Elektrostaufach mit Fernbedienung	LES33KF	6.801,-

Zubehör allgemein		
6 Vollauszüge für das Sideboard	VZ320	547,-
1-4 Schubkasteneinteilungen	E1-65	2.308,-
1 Glasabdeckplatte	APG195-47	5.040,-

Artikelbeschreibung und Angaben zu den Energieklassen siehe Zubehör S. 26-27

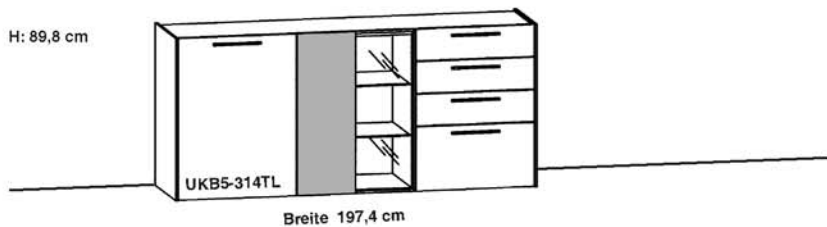

(Wie Abbildung!)

(seitenverkehrt!)

Best.-Nr. BG31
 PG 1 **CZK**43.476,-
 PG 2 **CZK**47.423,-

BG31-SV
 43.476,-
 47.423,-

Empfohlenes Zubehör: pro Stück **CZK**

Beleuchtung		
1 LED-Beleuchtung für die Vitrine	LV5K	2.551,-
1 Vorschaltgerät 15 Watt	LEVG15	2.126,-
Elektrostaufach mit Fernbedienung	LES33KF	6.801,-

Zubehör allgemein		
4 Vollauszüge für das Sideboard	VZ320	547,-
1-3 Schubkasteneinteilungen	E1-65	2.308,-
1 Glasabdeckplatte	APG195-47	5.040,-

Artikelbeschreibung und Angaben zu den Energieklassen siehe Zubehör S. 26-27

Maße in cm direkt am jeweiligen Bild!

Akzentbereich

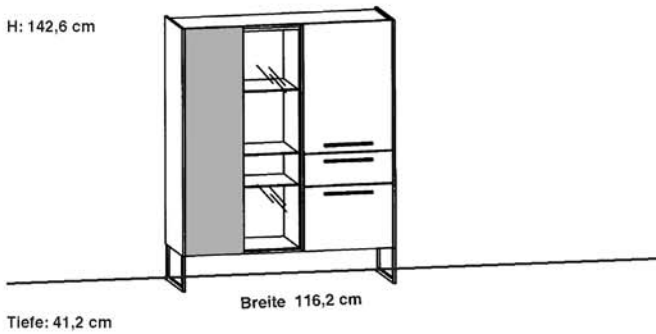

(Wie Abbildung!)

(seitenverkehrt!)

Best.-Nr. BG41
PG 1 **CZK** 41.412,-
PG 2 **CZK** 46.330,-

BG41-SV
41.412,-
46.330,-

Empfohlenes Zubehör: pro Stück **CZK**

Beleuchtung		
1 LED-Beleuchtung für die Vitrine	LV7	3.462,-
1 Vorschaltgerät 15 Watt	LEVG15	2.126,-
Elektrostaufach mit Fernbedienung	LES33F	6.801,-

Zubehör allgemein		
2 Vollauszüge für das Highboard	VZ320	547,-
1 Glasabdeckplatte	APG114-39	2.490,-

Artikelbeschreibung und Angaben zu den Energieklassen siehe Zubehör S. 26-27

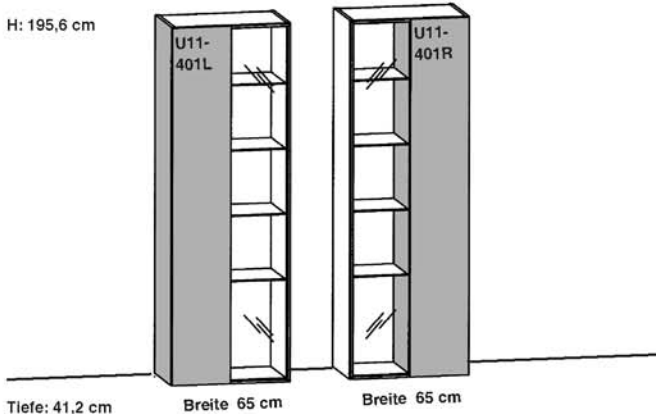

Best.-Nr. BG51
PG 1 **CZK** 56.956,-
PG 2 **CZK** 82.883,-

Empfohlenes Zubehör: pro Stück **CZK**

Beleuchtung		
2 LED-Beleuchtung für die Vitrine	LV11	6.194,-
1 Vorschaltgerät 30 Watt	LEVG30	3.219,-
Elektrostaufach mit Fernbedienung	LES33F	6.801,-

Artikelbeschreibung und Angaben zu den Energieklassen siehe Zubehör S. 26-27

Hängeunterteile 2-Raster

Maße in cm direkt am jeweiligen Bild!

Akzentbereich T=Türe S=Schubkasten GKL=Geräteklappe SKL=Soundklappe

↓  Die Belastbarkeit aller Unterteile beträgt bei Festmauerwerk und Montage laut Herstellervorgabe 45 Kg.

Linke Hängeunterteile 2-Raster

Die Unterteile können nicht frei an die Wand montiert werden, einseitiger Anschluss an den Blogg ist zwingend erforderlich!

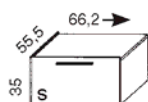

Best.-Nr. HWTL2-101
PG 1 CZK 12.448,-
PG 2 CZK 12.448,-

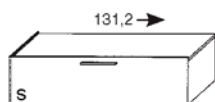

Best.-Nr. HWTL2-101D
PG 1 CZK 17.974,-
PG 2 CZK 17.974,-



Best.-Nr. HWTL2-201D
PG 1 CZK 21.374,-
PG 2 CZK 21.374,-

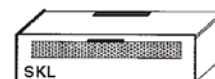

Best.-Nr. HWTL2-501D
PG 1 CZK 25.078,-
PG 2 CZK 25.078,-

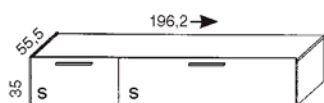

Best.-Nr. HWTL2-102T
PG 1 CZK 27.567,-
PG 2 CZK 27.567,-

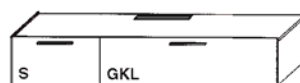

Best.-Nr. HWTL2-112T
PG 1 CZK 29.875,-
PG 2 CZK 29.875,-



Best.-Nr. HWTL2-115T
PG 1 CZK 33.700,-
PG 2 CZK 33.700,-

Blogg 3-Raster mit Türe

Blogg 3-Raster mit Soundtüre

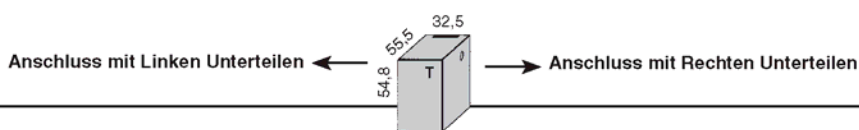

Best.-Nr.
Best.-Nr.
PG 1 CZK
PG 2 CZK

UT3B-301SL (Anschlag)
UT3B-301SR (links)
12.934,-
19.917,-

UT3B-501SL
UT3B-501SR
16.577,-
23.499,-

Rechte Hängeunterteile 2-Raster

Die Unterteile können nicht frei an die Wand montiert werden, einseitiger Anschluss an den Blogg ist zwingend erforderlich!

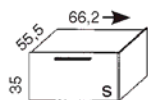

Best.-Nr. HWTR2-101
PG 1 CZK 12.448,-
PG 2 CZK 12.448,-

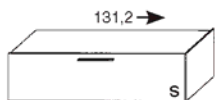

Best.-Nr. HWTR2-101D
PG 1 CZK 17.974,-
PG 2 CZK 17.974,-



Best.-Nr. HWTR2-201D
PG 1 CZK 21.374,-
PG 2 CZK 21.374,-

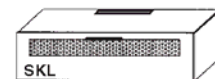

Best.-Nr. HWTR2-501D
PG 1 CZK 25.078,-
PG 2 CZK 25.078,-

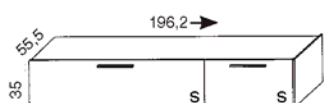

Best.-Nr. HWTR2-120T
PG 1 CZK 27.567,-
PG 2 CZK 27.567,-



Best.-Nr. HWTR2-121T
PG 1 CZK 29.875,-
PG 2 CZK 29.875,-



Best.-Nr. HWTR2-151T
PG 1 CZK 33.700,-
PG 2 CZK 33.700,-

Unterteile 2-Raster mit Gestell

Maße in cm direkt am jeweiligen Bild!

Beleuchtungen und Zubehör siehe Seite 26-27

Linke Unterteile 2-Raster mit Gestell

Die Unterteile können nicht frei gestellt werden, einseitiger Anschluss an den Blogg ist zwingend erforderlich!

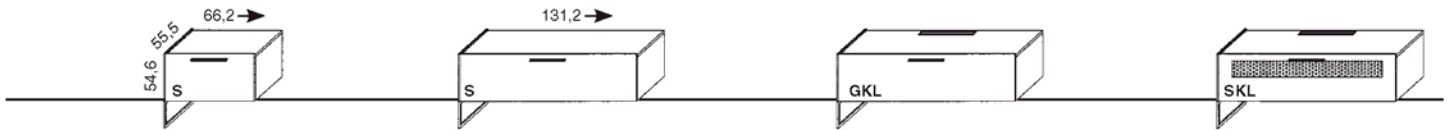

Best.-Nr.	ZUT1-L	ZUT2-L	ZUT3-L	ZUT4-L
PG 1 CZK	15.423,-	20.888,-	24.471,-	28.053,-
PG 2 CZK	15.423,-	20.888,-	24.471,-	28.053,-



Best.-Nr.	ZUT5-L	ZUT6-L	ZUT7-L
PG 1 CZK	30.603,-	32.850,-	36.493,-
PG 2 CZK	30.603,-	32.850,-	36.493,-

Rechte Unterteile 2-Raster mit Gestell

Die Unterteile können nicht frei gestellt werden, einseitiger Anschluss an den Blogg ist zwingend erforderlich!



Best.-Nr.	ZUT1-R	ZUT2-R	ZUT3-R	ZUT4-R
PG 1 CZK	15.423,-	20.888,-	24.471,-	28.053,-
PG 2 CZK	15.423,-	20.888,-	24.471,-	28.053,-

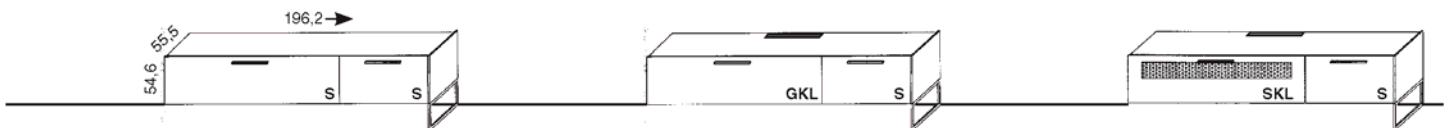

Best.-Nr.	ZUT5-R	ZUT6-R	ZUT7-R
PG 1 CZK	30.603,-	32.850,-	36.493,-
PG 2 CZK	30.603,-	32.850,-	36.493,-

Unterteile 2-Raster mit Gestell zum einzeln stellen

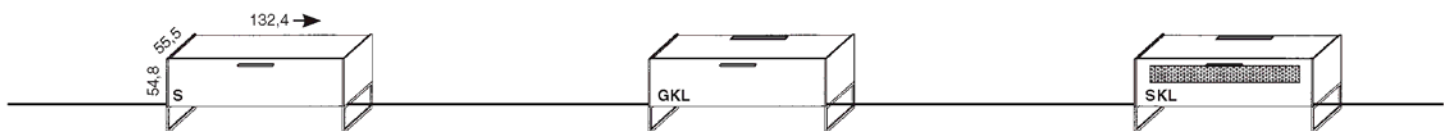

Best.-Nr.	ZUT2-B	ZUT3-B	ZUT4-B
PG 1 CZK	25.260,-	28.964,-	32.364,-
PG 2 CZK	25.260,-	28.964,-	32.364,-

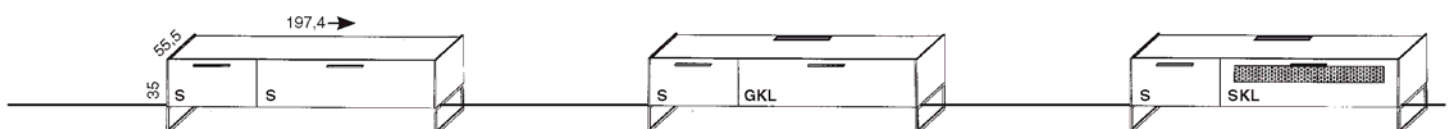

Best.-Nr.	ZUT5-BL	ZUT5-BR	ZUT6-BL	ZUT6-BR	ZUT7-BL	ZUT7-BR
PG 1 CZK	35.036,-	35.036,-	37.343,-	37.343,-	40.744,-	40.744,-
PG 2 CZK	35.036,-	35.036,-	37.343,-	37.343,-	40.744,-	40.744,-

Unterteile 3-Raster

Maße in cm direkt am jeweiligen Bild!

Beleuchtungen und Zubehör siehe Seite 26-27

Akzentbereich T=Türe S=Schubkasten GKL=Geräteklappe

Linke Unterteile 3-Raster



Best.-Nr.	UTL3-301	UTL3-102	UTL3-102D	UTL3-121D
PG 1 CZK	12.448,-	14.816,-	21.738,-	24.653,-
PG 2 CZK	12.448,-	14.816,-	21.738,-	24.653,-

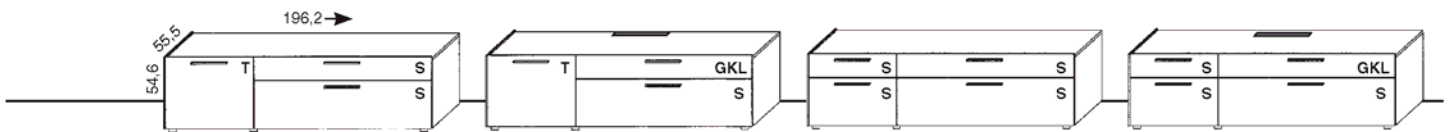

Best.-Nr.	UTL3-312T	UTL3-322T	UTL3-104T	UTL3-213T
PG 1 CZK	27.567,-	30.360,-	30.846,-	33.943,-
PG 2 CZK	27.567,-	30.360,-	30.846,-	33.943,-

Blogg 3-Raster mit Türe

Blogg 3-Raster mit Soundtüre

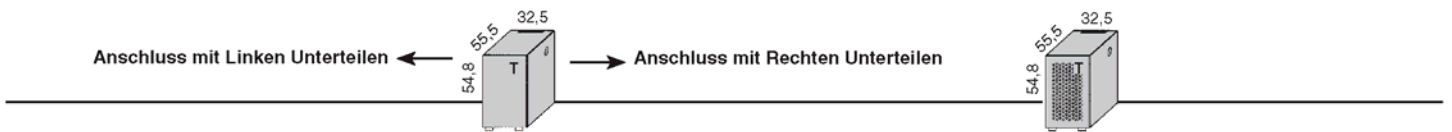

Best.-Nr.	UT3B-301SL (links)	UT3B-301SR (rechts)	UT3B-501SL	UT3B-501SR
PG 1 CZK	12.934,-	19.917,-	16.577,-	23.499,-
PG 2 CZK	12.934,-	19.917,-	16.577,-	23.499,-

Rechte Unterteile 3-Raster



Best.-Nr.	UTR3-301	UTR3-102	UTR3-102D	UTR3-121D
PG 1 CZK	12.448,-	14.816,-	21.738,-	24.653,-
PG 2 CZK	12.448,-	14.816,-	21.738,-	24.653,-

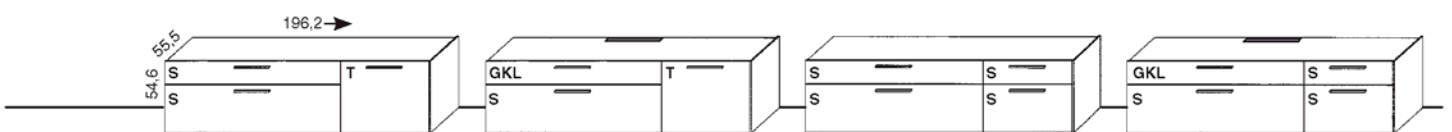

Best.-Nr.	UTR3-123T	UTR3-223T	UTR3-140T	UTR3-231T
PG 1 CZK	27.567,-	30.360,-	30.846,-	33.943,-
PG 2 CZK	27.567,-	30.360,-	30.846,-	33.943,-

Unterteile 3-Raster

Maße in cm direkt am jeweiligen Bild!

Beleuchtungen und Zubehör siehe Seite 26-27

Unterteile 3-Raster zum einzeln stellen

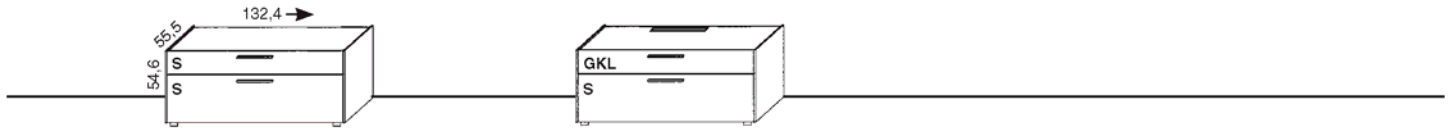

Best.-Nr. UTB3-102D
PG 1 CZK 23.135,-
PG 2 CZK 23.135,-

Best.-Nr. UTB3-121D
PG 1 CZK 26.110,-
PG 2 CZK 26.110,-

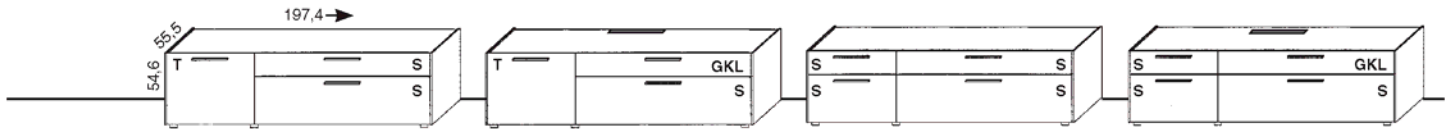

Best.-Nr. UTB3-312T
PG 1 CZK 29.146,-
PG 2 CZK 29.146,-

Best.-Nr. UTB3-322T
PG 1 CZK 31.878,-
PG 2 CZK 31.878,-

Best.-Nr. UTB3-104T
PG 1 CZK 32.364,-
PG 2 CZK 32.364,-

Best.-Nr. UTB3-213T
PG 1 CZK 35.340,-
PG 2 CZK 35.340,-

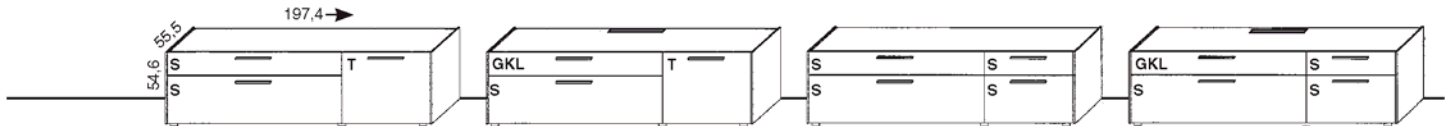

Best.-Nr. UTB3-123T
PG 1 CZK 29.146,-
PG 2 CZK 29.146,-

Best.-Nr. UTB3-223T
PG 1 CZK 31.878,-
PG 2 CZK 31.878,-

Best.-Nr. UTB3-140T
PG 1 CZK 32.364,-
PG 2 CZK 32.364,-

Best.-Nr. UTB3-231T
PG 1 CZK 35.340,-
PG 2 CZK 35.340,-

Highboard-Typen 7-Raster, Vitrinen und Hängeschränke

Maße in cm direkt am jeweiligen Bild!

Beleuchtungen und Zubehör siehe Seite 26-27

Akzentbereich T=Türe S=Schubkasten

Highboard-Typen 7-Raster mit Gestell

Highboard-Typen 7-Raster ohne Gestell

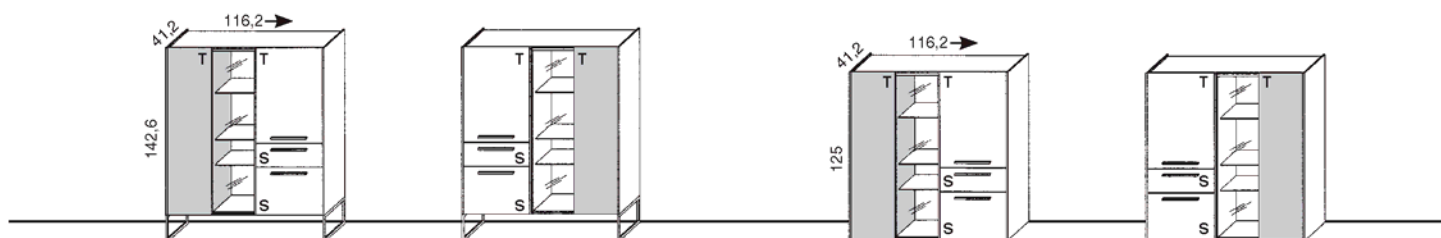

Best.-Nr. HB1
PG 1 CZK 42.444,-
PG 2 CZK 47.423,-

Best.-Nr. HB1-SV
PG 1 CZK 42.444,-
PG 2 CZK 47.423,-

Best.-Nr. UB7-432C
PG 1 CZK 36.493,-
PG 2 CZK 41.412,-

Best.-Nr. UB7-342C
PG 1 CZK 36.493,-
PG 2 CZK 41.412,-

Elemente 11-Raster

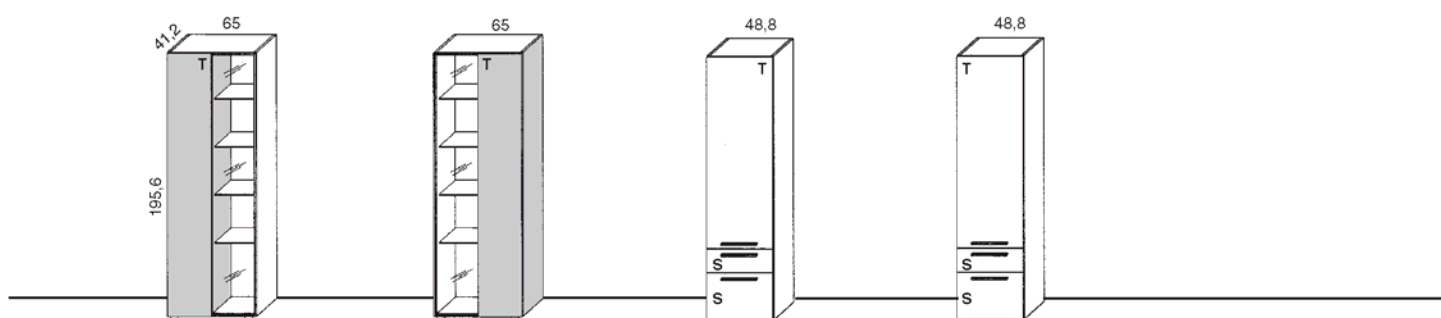

Best.-Nr. U11-401L
PG 1 CZK 29.389,-
PG 2 CZK 42.444,-

Best.-Nr. U11-401R
PG 1 CZK 29.389,-
PG 2 CZK 42.444,-

Best.-Nr. U11-312KL
PG 1 CZK 21.374,-
PG 2 CZK 21.374,-

Best.-Nr. U11-312KR
PG 1 CZK 21.374,-
PG 2 CZK 21.374,-

Hängeschränke 6 Raster

↓  Die Belastbarkeit aller Hängeschränke beträgt bei Festmauerwerk und Montage laut Herstellervorgabe 12 Kg. pro Boden.

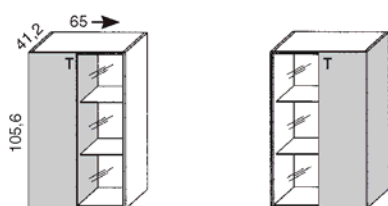

Best.-Nr. HW6-401L
PG 1 CZK 21.192,-
PG 2 CZK 29.146,-

Best.-Nr. HW6-401R
PG 1 CZK 21.192,-
PG 2 CZK 29.146,-

Sideboard-Typen 4-Raster mit und ohne Gestell

Maße in cm direkt am jeweiligen Bild!

Beleuchtungen und Zubehör siehe Seite 26-27

Sideboard-Typen 4-Raster mit Gestell

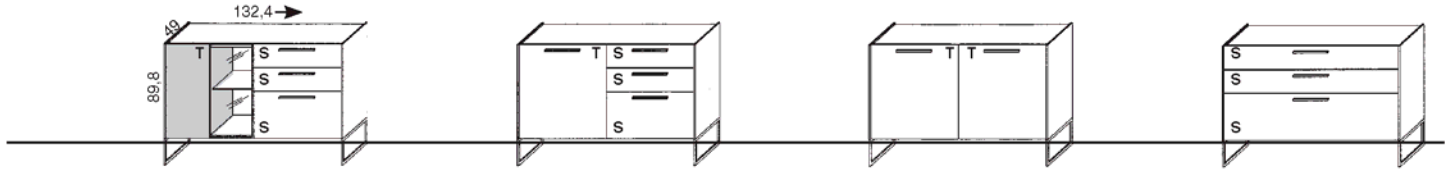

Best.-Nr.	Serien-Nr.	(Ausführung)	Best.-Nr.	Serien-Nr.	Best.-Nr.	Serien-Nr.
Best.-Nr.	SB4-1SV	(seitenverkehrt)	SB4-2SV		SB4-3	
Best.-Nr.	SB4-1	(wie Abbildung)	SB4-2		SB4-3	
PG 1 CZK	40.440,-		32.364,-		24.896,-	
PG 2 CZK	42.747,-		32.364,-		24.896,-	
						SB4-4
						32.850,-
						32.850,-

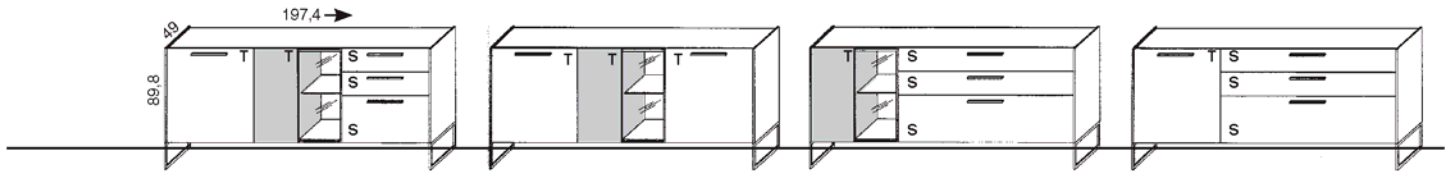

Best.-Nr.	Serien-Nr.	(Ausführung)	Best.-Nr.	Serien-Nr.	Best.-Nr.	Serien-Nr.
Best.-Nr.	SB4-5SV	(seitenverkehrt)	SB4-6SV		SB4-7SV	
Best.-Nr.	SB4-5	(wie Abbildung)	SB4-6		SB4-7	
PG 1 CZK	47.058,-		40.440,-		46.694,-	
PG 2 CZK	49.730,-		42.747,-		49.366,-	
						SB4-8SV
						39.468,-
						39.468,-

Sideboard-Typen 4-Raster ohne Gestell

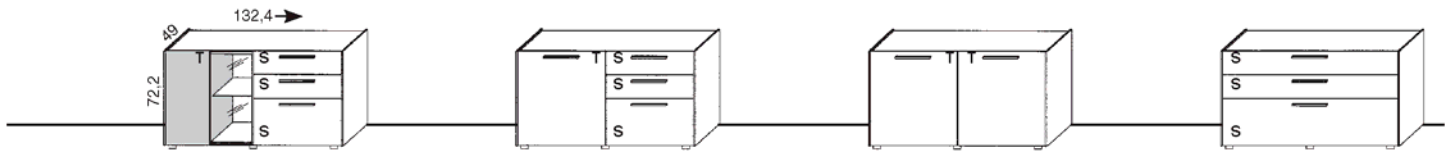

Best.-Nr.	Serien-Nr.	(Ausführung)	Best.-Nr.	Serien-Nr.	Best.-Nr.	Serien-Nr.
Best.-Nr.	UKB4-134D	(seitenverkehrt)	UKB4-133D		UKB4-301D	
Best.-Nr.	UKB4-413D	(wie Abbildung)	UKB4-313D		UKB4-301D	
PG 1 CZK	34.247,-		26.110,-		18.520,-	
PG 2 CZK	36.493,-		26.110,-		18.520,-	
						UKB4-103D
						26.535,-
						26.535,-

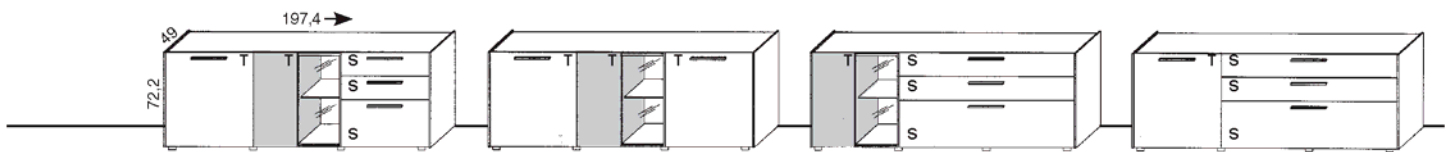

Best.-Nr.	Serien-Nr.	(Ausführung)	Best.-Nr.	Serien-Nr.	Best.-Nr.	Serien-Nr.
Best.-Nr.	UKB4-143TR	(seitenverkehrt)	UKB4-343TR		UKB4-134T	
Best.-Nr.	UKB4-314TL	(wie Abbildung)	UKB4-343TL		UKB4-413T	
PG 1 CZK	40.744,-		34.247,-		41.412,-	
PG 2 CZK	43.476,-		36.493,-		44.144,-	
						UKB4-133T
						32.850,-
						32.850,-

Sideboard-Typen 5-Raster mit und ohne Gestell

Maße in cm direkt am jeweiligen Bild!

Beleuchtungen und Zubehör siehe Seite 26-27

Akzentbereich T=Türe S=Schubkasten

Sideboard-Typen 5-Raster mit Gestell

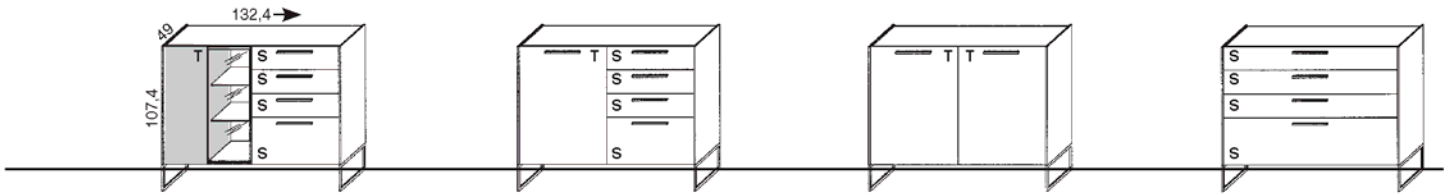

Best.-Nr.	SB5-1SV	(Ausführung)	SB5-2SV		SB5-3		SB5-4
		(seitenverkehrt)					
Best.-Nr.	SB5-1	(wie Abbildung)	SB5-2		SB5-3		SB5-4
PG 1 CZK	42.444,-		35.886,-		25.867,-		37.343,-
PG 2 CZK	45.966,-		35.886,-		25.867,-		37.343,-

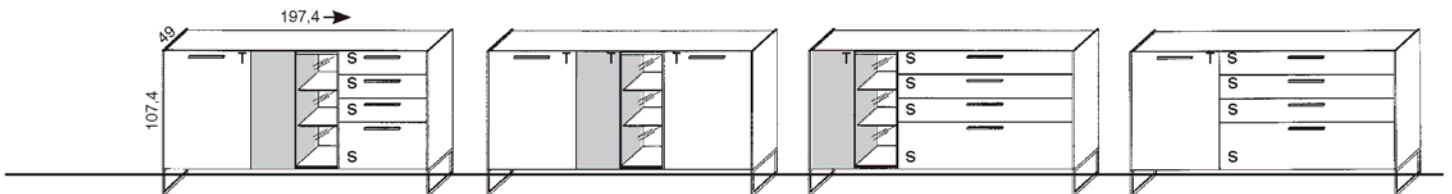

Best.-Nr.	SB5-5SV	(Ausführung)	SB5-6SV		SB5-7SV		SB5-8SV
		(seitenverkehrt)					
Best.-Nr.	SB5-5	(wie Abbildung)	SB5-6		SB5-7		SB5-8
PG 1 CZK	50.945,-		41.776,-		53.009,-		43.780,-
PG 2 CZK	55.195,-		45.237,-		56.956,-		43.780,-

Sideboard-Typen 5-Raster ohne Gestell

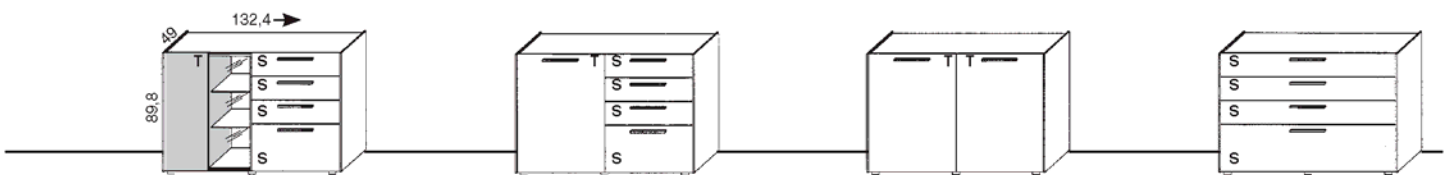

Best.-Nr.	UKB5-144D	(Ausführung)	UKB5-143D		UKB5-301D		UKB5-104D
		(seitenverkehrt)					
Best.-Nr.	UKB5-414D	(wie Abbildung)	UKB5-314D		UKB5-301D		UKB5-104D
PG 1 CZK	35.886,-		29.389,-		19.431,-		30.846,-
PG 2 CZK	39.468,-		29.389,-		19.431,-		30.846,-

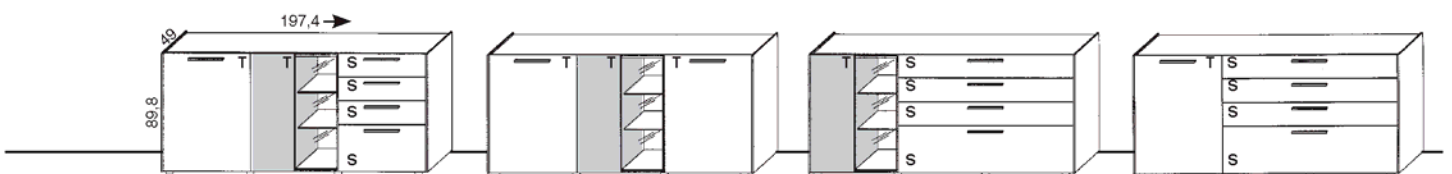

Best.-Nr.	UKB5-143TR	(Ausführung)	UKB5-343TR		UKB5-144T		UKB5-134T
		(seitenverkehrt)					
Best.-Nr.	UKB5-314TL	(wie Abbildung)	UKB5-343TL		UKB5-414T		UKB5-341T
PG 1 CZK	44.508,-		35.340,-		46.330,-		37.343,-
PG 2 CZK	48.576,-		38.861,-		50.580,-		37.343,-

Winkelborde und Wandpaneele

Maße in cm direkt am jeweiligen Bild!

Beleuchtungen und Zubehör siehe Seite 26-27

Planungshinweis: Bitte bei der Bestellung die gewünschte Glasfarbe der Rückwände angeben, schwarz oder braun!

Winkelborde mit Lack/Holzrückwand

Winkelborde mit Glasrückwand

Die Belastungsangaben gelten nur bei Festmauerwerk und Montage laut Herstellerangabe!

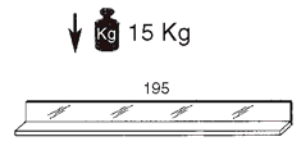
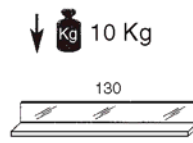
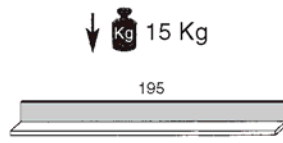
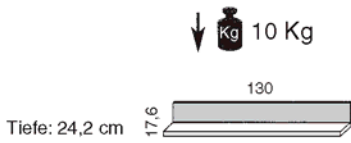

Der Boden der Winkelborde ist bei allen Ausführungen in Lack!

Best.-Nr. WI130
PG 1 CZK 4.980,-
PG 2 CZK 7.773,-

WI195
 7.469,-
 10.566,-

WI130G
 7.773,-
 7.773,-

WI195G
 10.566,-
 10.566,-

Wandpaneele mit Holzrückwand

Wandpaneele mit Glasrückwand

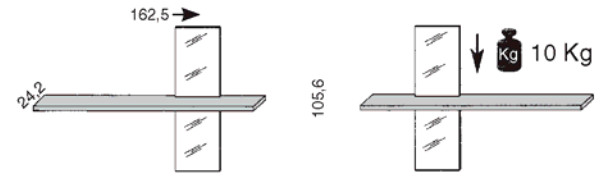
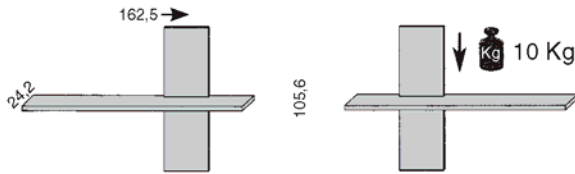

Best.-Nr. WP3
PG 1 CZK 11.052,-
PG 2 CZK 15.180,-

WP3-SV
 11.052,-
 15.180,-

WP4
 11.052,-
 15.180,-

WP4-SV
 11.052,-
 15.180,-

Wandpaneele mit Holzrückwand

Wandpaneele mit Glasrückwand

↓ Die Belastbarkeit aller Hängeschränke beträgt bei Festmauerwerk und Montage laut Herstellervorgabe 12 Kg. pro Boden.

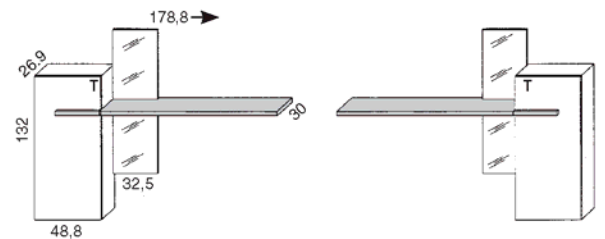
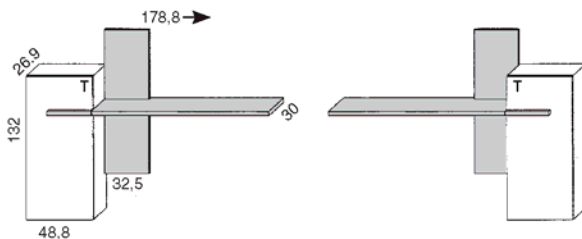

Best.-Nr. WP1
PG 1 CZK 21.738,-
PG 2 CZK 26.535,-

WP1-SV
 21.738,-
 26.535,-

WP2
 21.738,-
 26.535,-

WP2-SV
 21.738,-
 26.535,-

Esstische fest oder mit Schiebepatte

Akzentbereich

Ausführungen: **Gestell:** Lack schwarz.
 Platte: **PG1** Balkeneiche natur furniert.
 PG2 Balkeneiche Struktur terra furniert.

(Bei Tischen mit Schiebepatte ist die Furnierung durchlaufend).

Esstische mit fester Platte

Höhe 76 cm

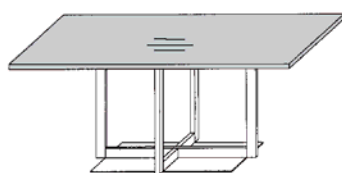

Breite 180 cm, **Tiefe** 95 cm

Best.-Nr.
PG 1 **CZK**
PG 2 **CZK**

ET503-180
39.833,-
49.366,-

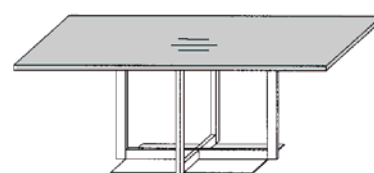

Breite 200 cm, **Tiefe** 95 cm

ET503-200
42.079,-
52.220,-

Schiebepattentische

Die Schiebepatte verschwindet in eingefahrenem Zustand in der Tischkonstruktion.

Höhe 76 cm

Ansicht mit Schiebepatte!

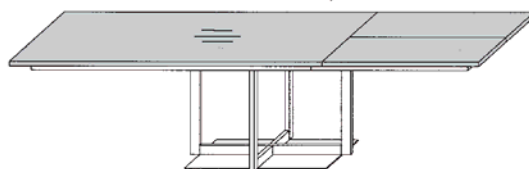

Breite 200/300 cm, **Tiefe** 95 cm

Best.-Nr.
PG 1 **CZK**
PG 2 **CZK**

ET503-200A
78.390,-
89.745,-

Ansicht ohne Schiebepatte!

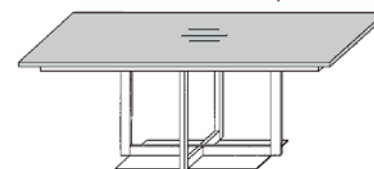

Breite 200 cm, **Tiefe** 95 cm

Couchtische

Formal passende Couchtische zu den Gwinner Modellen entnehmen Sie bitte unserer umfangreichen Couchtischkollektion aus der aktuellen Gwinner Couchtischliste!

Zu Modell Blogg empfehlen wir folgende Couchtischtypen:

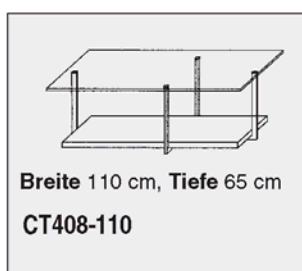
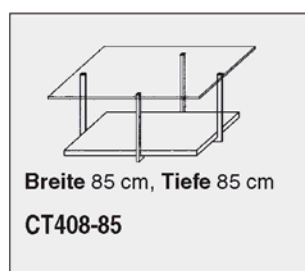

Die lieferbaren Größen und Ausführungen entnehmen Sie bitte der aktuellen Gwinner Couchtischliste. Hier finden Sie auch die Beschreibungen und Preise zum jeweiligen Modell.





Stühle

Formal passende Stühle zu den Gwinner Modellen entnehmen Sie bitte unserer umfangreichen Stuhlkollektion aus der aktuellen Gwinner Stuhlliste!



Beispiele aus der umfangreichen Gwinner Stuhlkollektion

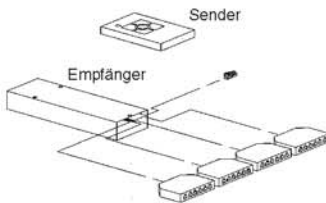

Die lieferbaren Größen und Ausführungen entnehmen Sie bitte der aktuellen Gwinner Stuhlliste. Hier finden Sie auch die Beschreibungen und Preise zum jeweiligen Modell.

Artikel	Best.-Nr.	CZK	Beschreibung
Beleuchtungen und Schalter			
LED-Beleuchtung unter Unterteile	LN65	1.579,-	1 LED-Leuchte 60 cm lang, Kabel ca. 4 Meter. Vorschaltgerät erforderlich. 12 Volt/3 Watt.
	LN130	1.944,-	1 LED-Leuchte 125 cm lang, Kabel ca. 4 Meter. Vorschaltgerät erforderlich. 12 Volt/6 Watt.
	LN195	2.915,-	1 LED-Leuchte 190 cm lang, Kabel ca. 4 Meter. Vorschaltgerät erforderlich. 12 Volt/9 Watt.
LED-Beleuchtung für Winkelborde	LEDSET1-WI für WI130/WI130G	1.944,-	1 LED-Leuchte 115 cm lang, Kabel ca. 4 Meter. Vorschaltgerät erforderlich. 12 Volt/6 Watt. Incl. 2 streichfähiger Kabelkanäle 59 cm lang.
	LEDSET2-WI für WI195/WI195G	2.915,-	1 LED-Leuchte 180 cm lang, Kabel ca. 4 Meter. Vorschaltgerät erforderlich. 12 Volt/9 Watt. Incl. 2 streichfähiger Kabelkanäle 59 cm lang.
LED-Beleuchtung für Paneele	LEDSET1-WP	3.887,-	2 LED-Leuchten, Kabellänge ca. 4 Meter. Vorschaltgerät erforderlich. 12 Volt/9,4 Watt. Diese Leuchten enthalten eingebaute LED-Lampen der Energieklassen A++ bis A auf einer Skala von A++ (höchste Effizienz) bis E (geringste Effizienz). Die Lampen können in der Leuchte nicht getauscht werden.
LED-Beleuchtungen für Vitrinen			
Für Vitrinen 11 Raster	LV11	6.194,-	1 LED-Leuchte, Kabellänge ca. 4 Meter. Vorschaltgerät erforderlich. 12 Volt/9 Watt.
Für Highboard-Vitrinen 7 Raster	LV7	3.462,-	1 LED-Leuchte, Kabellänge ca. 4 Meter. Vorschaltgerät erforderlich. 12 Volt/5,5 Watt.
Für Hänge-Vitrinen 6 Raster	LV6	3.462,-	1 LED-Leuchte, Kabellänge ca. 4 Meter. Vorschaltgerät erforderlich. 12 Volt/4,7 Watt.
Für Sideboard-Vitrinen 5 Raster	LV5K	2.551,-	1 LED-Leuchte, Kabellänge ca. 4 Meter. Vorschaltgerät erforderlich. 12 Volt/3,8 Watt.
Für Sideboard-Vitrinen 4 Raster	LV4K	2.186,-	1 LED-Leuchte, Kabellänge ca. 4 Meter. Vorschaltgerät erforderlich. 12 Volt/3 Watt. Diese Leuchten enthalten eingebaute LED-Lampen der Energieklassen A++ bis A auf einer Skala von A++ (höchste Effizienz) bis E (geringste Effizienz). Die Lampen können in der Leuchte nicht getauscht werden.
LED-Vorschaltgerät 15 Watt	LEVG15	2.126,-	12 Volt/15 Watt, für max. 6 Anschlüsse. Kabellänge ca.5 Meter, Schalter an der Zuleitung. 
LED-Vorschaltgerät 30 Watt	LEVG30	3.219,-	12 Volt/30 Watt, für max. 10 Anschlüsse. Kabellänge ca.5 Meter, Schalter an der Zuleitung. 
Funkfernbedienung für LED- Beleuchtungen	FKS4	5.647,-	 Mit dieser Fernbedienung können max. 4 Stromkreise geschaltet und gedimmt werden. Pro Stromkreis sind 6 Leuchtkörper möglich. In der Regel ist ein Vorschaltgerät LEVG15 mit 15 Watt ausreichend, falls die angeschlossenen Leuchtkörper in der Summe mehr als 15 Watt benötigen, bitte LEVG30 mit 30 Watt verwenden!
Elektrotaufach mit Funkfernbedienung			
Einbau hinter			
32,5 cm breite Türen Korpustiefe 49 cm	LES33KF	6.801,-	 Bitte angeben bei welchem Element der Einbau erfolgen soll. Die integrierte Funkfernbedienung hat 4 Anschlüsse. Es können max. 4 Stromkreise geschaltet und gedimmt werden. Die obere Abdeckung ist ein abnehmbarer Holzboden, der Schrank bleibt deshalb in voller Tiefe nutzbar.
32,5 cm breite Türen Korpustiefe 41,2 cm	LES33F	6.801,-	

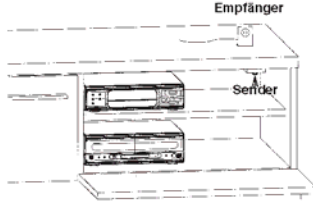
Zubehör

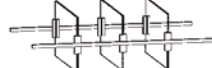
Artikel	Best.-Nr.	CZK	Beschreibung
Induktionsladegerät			
Induktionsladegerät für Mobiltelefone	KLG	4.190,-	 <p>Von außen unsichtbar im Blogg-Oberboden verbautes Induktionslade-Gerät für Mobiltelefone. Je nach Hersteller des Mobiltelefons wird spezielles Zubehör aus dem Fachhandel benötigt, damit das Endgerät geladen werden kann. Zum Betrieb ist ein Netzanschluss mit 220 Volt erforderlich, der Ladestrom beträgt 5V DC/ 1A</p>
IR-Repeater			
IR Repeater Empfänger auf Ständer wie Abbildung.	IRST	3.340,-	 <p>Der IR Repeater verlängert die Reichweite von handelsüblichen IR Fernbedienungen in das Möbellinnere. Es können so z.B DVD-Player hinter geschlossener Klappe bedient werden. Ankommende IR-Befehle der Geräte-Fernbedienung werden über den Empfänger aufgefangen, verstärkt und über den Sender ins Möbellinnere weitergeleitet. Vorteil, der Repeater leitet Signale weiter, er benötigt deshalb auch keine eigene Fernbedienung. Zum Betrieb ist ein Netzanschluß mit 220 Volt erforderlich.</p> <p>IR=infrarot</p>
Schubkasten-Sonderausstattungen			
Mehrpriis Vollauszug	VZ320	547,-	Für 32 cm tiefe Schubkästen.
Mehrpriis Vollauszug	VZ500	547,-	Für 50 cm tiefe Schubkästen.
Einteilung für 65 cm Sideboard Schubkästen	E1-65	2.308,-	 <p>Die 3 Glas-Querteiler sind vorne und hinten geführt, horizontal lassen sich die Abstände variabel einstellen!</p>
Einteilung für niedrige UT-Schubkästen	ET1-65	2.308,-	 <p>Die 3 Glas-Querteiler sind vorne und hinten geführt, horizontal lassen sich die Abstände variabel einstellen!</p>
Einteilung für hohe UT-Schubkästen	ET2-65	2.551,-	 <p>Die 3 Glas-Querteiler sind vorne und hinten geführt, horizontal lassen sich die Abstände variabel einstellen!</p>
Glasabdeckplatten			
	APG195-54K	6.315,-	Für 195 cm breite Unterteile mit Kabeldurchlass in schwarz oder braun lieferbar.
	APG195-54	5.465,-	Für 195 cm breite Unterteile ohne Kabeldurchlass in schwarz oder braun lieferbar.
	APG130-54K	4.494,-	Für 130 cm breite Unterteile mit Kabeldurchlass in schwarz oder braun lieferbar.
	APG130-54	3.644,-	Für 130 cm breite Unterteile ohne Kabeldurchlass in schwarz oder braun lieferbar.
	APG65-54	2.004,-	Für 65 cm breite Unterteile ohne Kabeldurchlass in schwarz oder braun lieferbar.
	APG195-47	5.040,-	Für 197,4 cm breite Sideboard-Typen in schwarz oder braun lieferbar.
	APG130-47	3.401,-	Für 132,4 cm breite Sideboard-Typen in schwarz oder braun lieferbar.
	APG114-39	2.490,-	Für 116,2 cm breite Highboard-Typen in schwarz oder braun lieferbar.
Glaseinlegeböden			
	Glasboden	1.397,-	Bei diesem Modell sind alle Fachböden, auch hinter geschlossenen Türen in Glas! Bitte geben Sie uns aufgrund der vielen Möglichkeiten an für welches Element und gegebenenfalls hinter welcher Türe der zusätzliche Glasboden benötigt wird.

Für Bestellungen bis zu einem Warenwert vor **CZK 6.862,-** wird ein Mindermengen-Zuschlag vor **CZK 033,-** berechnet.

GWINNER[®]

LEBENSFREUDE LÄSST SICH EINRICHTEN.